

Scheda tecnica

Commenti e illustrazioni in relazione alle disposizioni di misurazione SIA

Schemi riassuntivi dei CPN 675 e 676 compresi

Introduzione

Nella parte 7 3 della vecchia norma SIA 257 (valida fino a febbraio 2005) sono state fissate le norme di misurazione, le correzioni di misurazione (supplementi di misurazione) e le definizioni di misurazione. Nelle nuove disposizioni contrattuali SIA 118/257 (valide da febbraio 2005) le norme di misurazione per le opere da pittore sono state riviste: Le correzioni / i supplementi di misurazione sono stati cancellati mentre le definizioni / norme di misurazione sono state in parte modificate e adattate. Con la cancellazione dei supplementi di misurazione era necessario adattare anche il CPN. Non solo bisognava definire con precisione le prestazioni ma anche le parti d'opera destinate a ricevere una tappezzeria. Nell'allegato A della nuova norma SIA 118/257 i diversi elementi costruttivi sono stati catalogati in classi strutturali per semplificare i descrittivi.

I nuovi CPN 675 e 676 si basano su queste classi strutturali. Le disposizioni di misurazione della norma SIA 118/257 sono quindi state prese in considerazione.

In questa scheda tecnica le nuove disposizioni di misurazione e le classi strutturali vengono spiegate e illustrate. Sono compresi anche gli schemi riassuntivi dei nuovi CPN 675 e 676.

(Scheda tecnica, giugno 2007, Copyright ASIPG)

SMGV-Schweizerischer Maler- und
Gipserunternehmer-Verband,
Grindelstr. 2, 8304 Wallisellen
Art. 2805

Indice

Per semplificare comparazioni tra I due testi, i capitoli seguenti presentano la stessa numerazione della norma SIA 118/257 (vedi pag, 11 ecc.), 2005.

Misura		
5.1	In generale	4
5.1.1	Limiti di validità	4
5.1.1.1	Misura effettiva	4
5.1.1.2	Comprensione del computo	4
	• Struttura degli oggetti	4
	• Struttura delle misure	4
	• Grafia	5
5.2	Metodi di misurazione	6
5.2.1	Computo al metro quadrato	6
	• Aperture con intradossi	6
	• Risparmi con intradossi	8
	• Aperture senza intradossi	10
	• Misura in luce	11
	• Superfici <0,50 m ²	11
	• Parti d'opera con misurazione della superficie non sviluppata	11
	• Parti d'opera con misurazione della superficie sviluppata (curva)	12
	• Non deduzione di elementi trattati separatamente (larghezza<0,30 cm)	12
	• Elementi di tamponamento, vetri per porte, ecc.	12
	• Griglie	12
	• Zoccolini	12
5.2.2	Computo al metro lineare	13
	• Elementi di lunghezza<0,50 m	13
	• Interruzioni come saracinesche, flange, ecc.	13

Fotografie

ASIPG; e dove indicato:

artur Architekturbilder Agentur GmbH

Eternit (Schweiz) AG, Niederurnen Rigips AG, Mägenwil

Heizkörper Prolux AG, Arbon

Legenda

< inferiore a (esempio: $x < y$ significa «x è inferiore a y»)

> superiore a (esempio: $x > y$ significa «x è superiore a y»)

Il contenuto dell'allegato A presenta la stessa struttura della norma SIA 118/257 (vedi pag. 13 ecc.) ma con alcuni adattamenti visivi e tabelle.

A	Allegato A: Gruppi di computo suddivisi secondo la struttura	
A.1	Fondi minerali	14
A.1.1	Intonaco	14
A.1.2	Intonaco di gesso e intonaco di gesso liscio con stucco	14
A.1.3	Tappezzeria da tinteggiare	14
A.1.4	Calcestruzzo	14
A.1.5	Muratura faccia a vista	15
A.1.6	Lastre di fibrocemento	15
A.1.7	Panelli multistrato in lana di legno	15
A.2	Legno e derivati del legno, metalli, superfici	16
A.2.1	Porte	16
A.2.2	Rivestimenti assemblati	16
A.2.3	Superfici con fessure	17
A.2.4	Rivestimenti	17
A.2.5	Controsoffitti in pannelli	18
A.2.6	Gelosie	18
A.2.7	Avvolgibili	18
A.3	Legno e derivati del legno, profilati	19
A.3.1	Fasce di mascheramento, liste	19
A.3.2	Parapetti	19
A.3.3	Tavole	19
A.3.4	Finestre, telai di porte	20
A.4	Metalli, profilati	20
A.4.1	Profilati di metalli	20
A.4.2	Profilati di acciaio	20
A.4.3	Tubi di ventilazione	20
A.5	Altri gruppi di computo	21
A.5.1	Piastre riscaldanti, radiatori, convettori	21
A.5.2	Tubi di riscaldamento	21
A.5.3	Mensole e supporti a pavimento	21
A.5.4	Ascensori	21
A.5.5	Piccoli componenti quali coperchi, antine, armadietti, ecc.	21
A.5.6	Tappezzeria su superfici	21
A.5.7	Tappezzeria, su pilastri e colonne	21
A.5.8	Tappezzeria, taglio sullo zoccolino	21
	Schema riassuntivo CPN per l'elenco prestazioni	
	CPN 675	22
	CPN 675	23
	CPN 676	24

5. Misure

5.1 In generale

5.1.1 Limiti di validità

Testo originale SIA 118/257:

Salvo accordi contrari, le misure saranno determinate secondo i metodi di misurazione descritti qui di seguito. Queste regole valgono sia per i lavori eseguiti sul cantiere che per quelli eseguiti nell'officina dell'imprenditore.

-> **Osservazione:** Imprenditori e architetti (rappresentanti del committente) possono stabilire altre disposizioni di misurazione nel contratto di appalto SIA.

L'imprenditore può anche proporre le sue disposizioni di misurazione in un contratto d'appalto ai sensi del diritto delle obbligazioni (normalmente si tratta di appalti privati). Le disposizioni di misurazione vanno presentate insieme all'offerta).

5.1.1.1 Misura effettiva

Testo originale SIA 118/257:

In linea di principio vale la misura effettiva.

-> **Osservazione:** Misura effettiva, principio: 1m = 1m

5.1.1.2 Comprensione del computo

Testo originale SIA 118/257:

Struttura e grafia utilizzata durante la misurazione devono garantire la comprensione del computo.

-> **Osservazione:** La misurazione e il computo devono essere controllabili per il committente, l'architetto e l'imprenditore. È quindi necessario di utilizzare strutture e grafie logiche e sempre uguali. Vanno osservati i seguenti aspetti:

Struttura degli oggetti

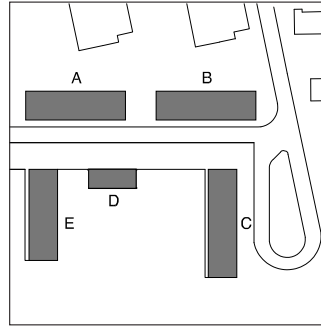

Situazione

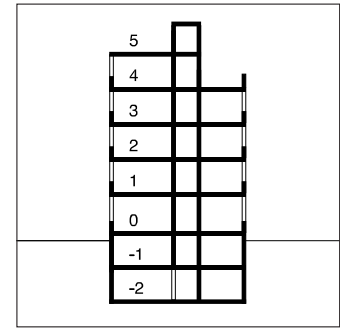

Profilo



Pianta del piano

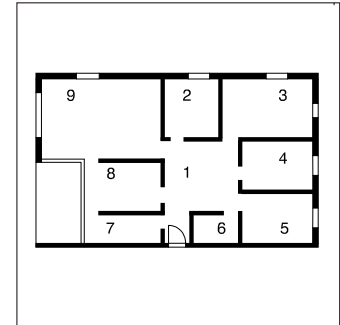

Pianta dell'appartamento

- Indicare l'edificio
- Indicare i piani
- Numerare gli appartamenti
- Numerare i locali
- Indicare i lati della facciata (indicare i punti cardinali)

Struttura delle misure

La struttura delle parti d'opera ai sensi del CPN:

- Interno: Soffitti, pareti, pavimenti/scale, finestre, porte, elementi per interni.
- Esterno: soffitti/sottoviste, facciate, pavimenti/scale, finestre, porte, elementi per esterni.

Se i lavori sono stati eseguiti in base a un elenco delle prestazioni esistente, la numerazione va ripresa.

Grafia

La grafia si deve attenere all'ordine seguente:

- quantità, misure di lunghezza, quantità dei lati trattati.

Esempio

VII x 1,25 x 2,36 x 2

- Le quantità vanno indicate con numeri romani (IV per 4).
- Le misure di lunghezza vanno indicate in metri. L'unità di misura m non deve essere scritta. Le misure di lunghezza vanno sempre indicate in numeri decimali con due cifre dopo la (2,34 per 2 m e 34 cm).
- Se la misura di lunghezza deve essere calcolata, la formula completa va indicata nella misurazione.
- Quando si tratta di superfici orizzontali, la misura superiore va indicata prima.
- Quando si tratta di superfici verticali, la base va indicata prima.

Per gli elementi mobili valgono i principi seguenti:

- Pianta x altezza = misura superiore (= lunghezza) x misura inferiore (= larghezza) x eventualmente l'altezza.
- La quantità dei lati trattati va sempre indicata in numeri interi.

Esempio: foglio di misurazione

		Muster AG 8000 Zürich		Nr.	
				s Rp.	Betrag Fr. Rp.
	Bürogebäude Münsterring 7				
200	Empfang EG				
232.31	Decke				
	8.43 x 5.96				
	3.37 x 2.87				
	5.38 x 4.63		m ²		
300	Wände				
313.41	2.07 x 2.63				
	1.56 x 1.59				
	0.87 x 2.63				
	9.27 x 2.63				
	0.87 x 2.63				
	0.18 x 2.63				
	0.93 x 2.63				
	5.38 x 2.63				
	2.17 x 1.58				
	3.13 x 2.63		m ²		

5.2 Metodi di misurazione

5.2.1 Computo al metro quadrato

Aperture e risparmi

Aperture (finestre, porte, passaggi) con intradossi

Non dedurre le aperture, non misurare gli intradossi.

Testo originale SIA 118/257:

Aperture e risparmi di singole superfici fino a 2,50 m² comprensivi degli intradossi dello stesso materiale non vengono dedotti dal computo (vuoto per pieno). I rispettivi intradossi fino a 0,50 m di profondità non vengono misurati separatamente.

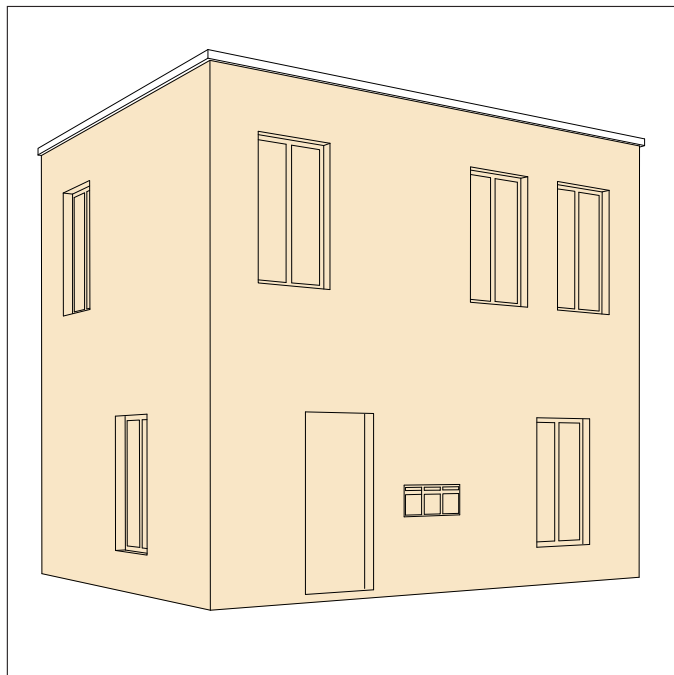

Aperture < 2,50 m² con intradossi < 0,50 m

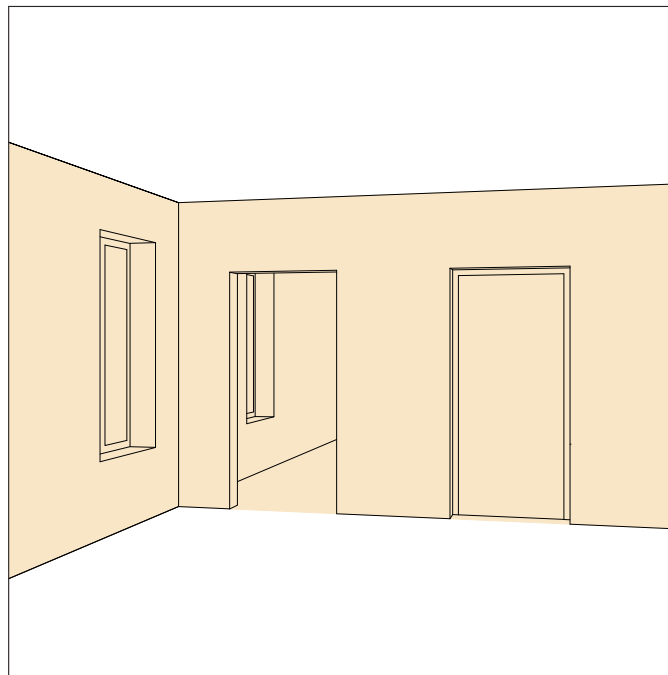

Aperture < 2,50 m² con intradossi < 0,50 m

Non dedurre le aperture, misurare gli intradossi separatamente.

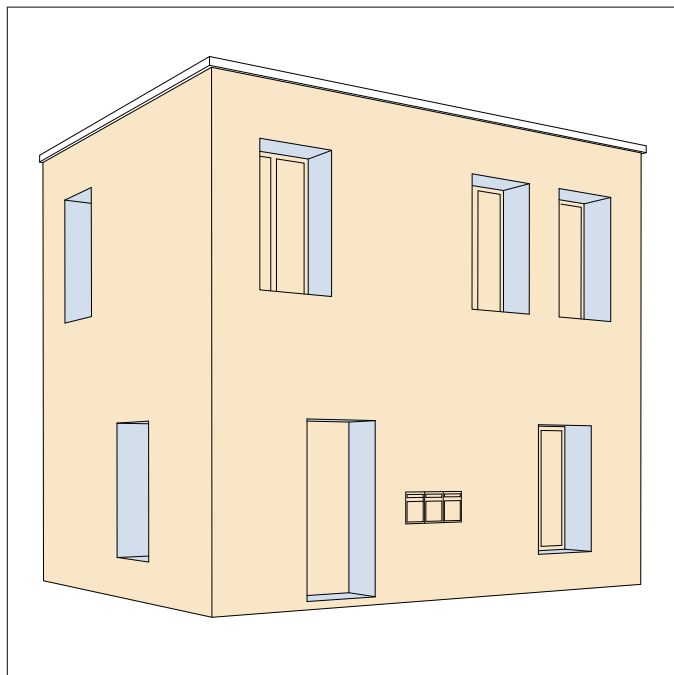

Aperture < 2,50 m² con intradossi > 0,50 m

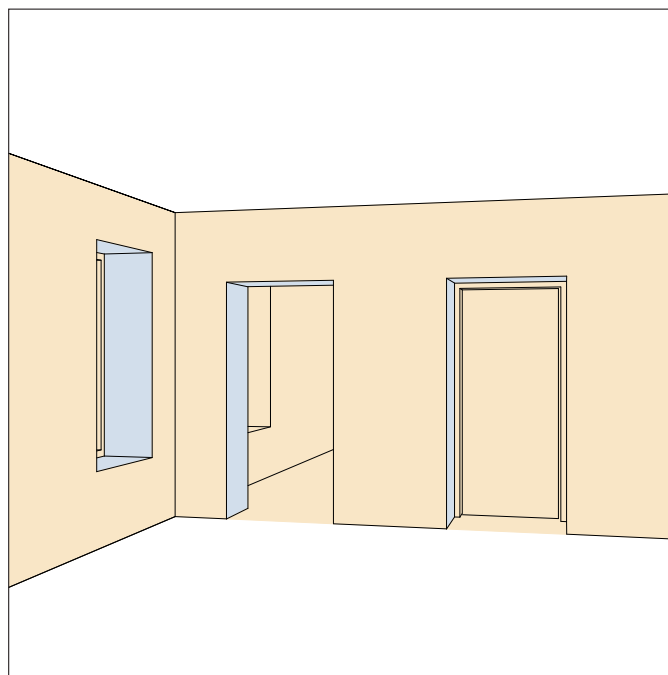

Aperture < 2,50 m² con intradossi > 0,50 m

Dedurre le aperture, misurare gli intradossi separatamente.

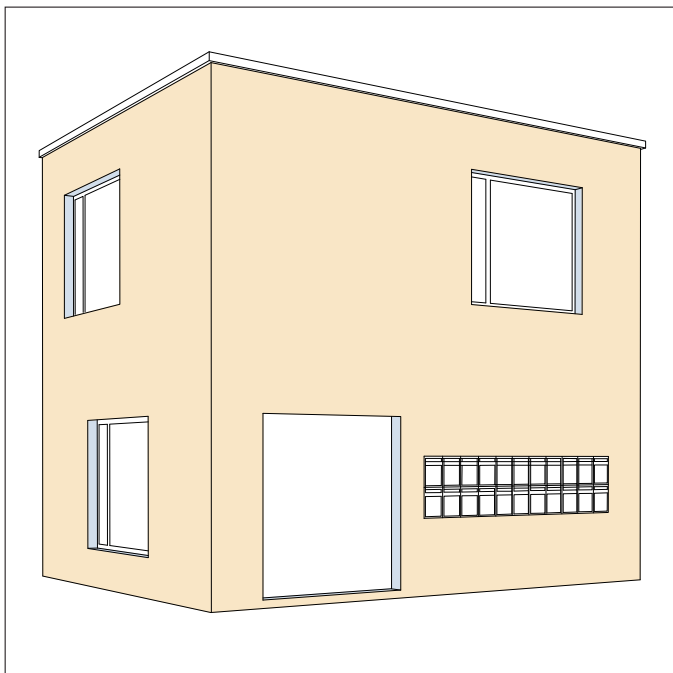

Aperture > 2,50 m2 con intradossi

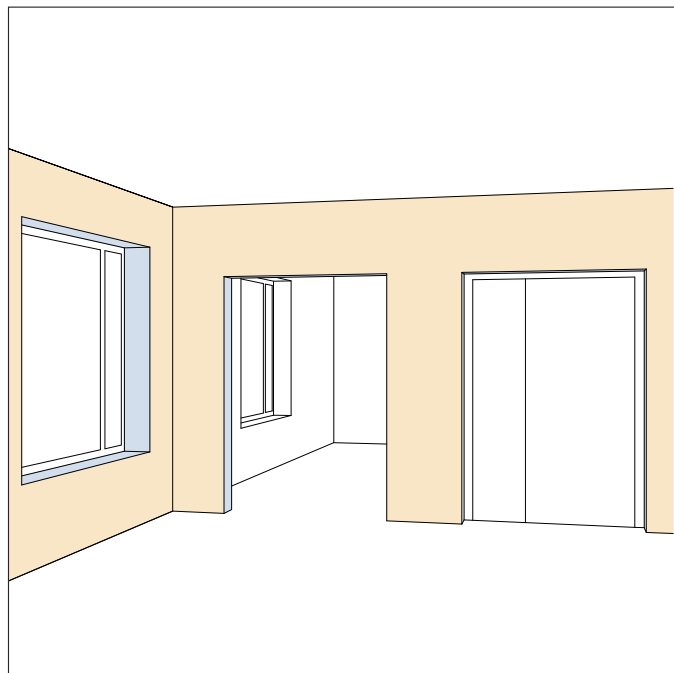

Aperture > 2,50 m2 con intradossi

Risparmi (piastre di ceramica, rivestimenti di legno o superfici con altri rivestimenti, ad es. superfici visibili di armadi di muro o armadietti per gli impianti di riscaldamento) **comprensivi degli intradossi**.

Testo originale SIA 118/257:

Aperture e risparmi di singole superfici fino a 2,50 m² comprensivi degli intradossi dello stesso materiale non vengono dedotti dal computo (vuoto per pieno). I rispettivi intradossi fino a 0,50 m di profondità non vengono misurati separatamente.

Non dedurre i risparmi, non misurare gli intradossi.

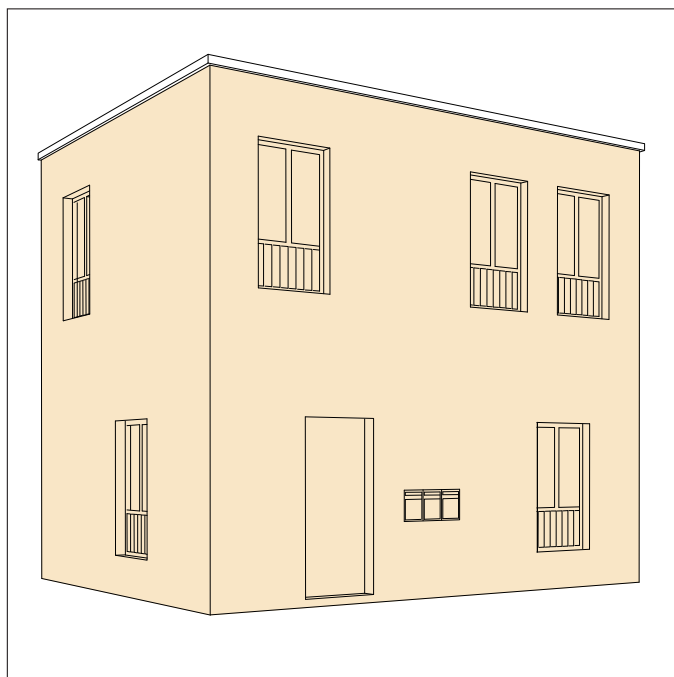

Risparmi < 2,50 m² con intradossi < 0,50 m

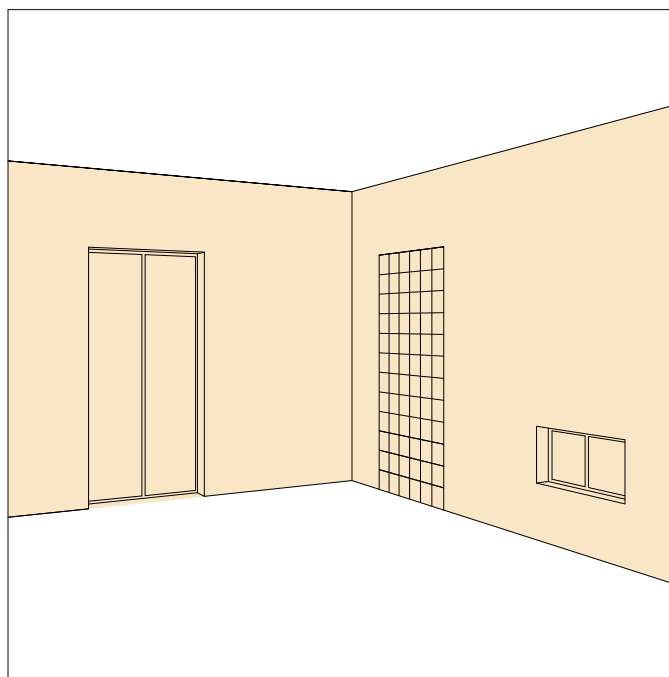

Risparmi < 2,50 m² con intradossi < 0,50 m

Non dedurre i risparmi, misurare gli intradossi separatamente

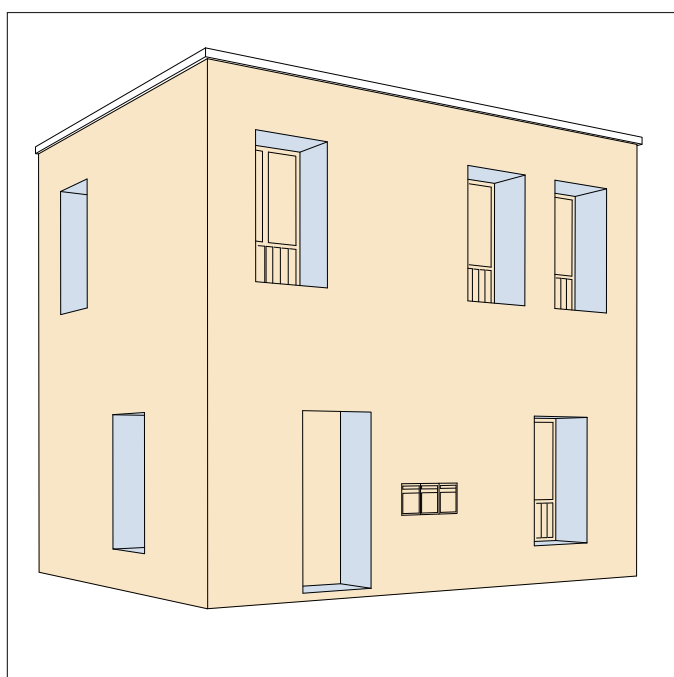

Risparmi < 2,50 m² con intradossi > 0,50 m

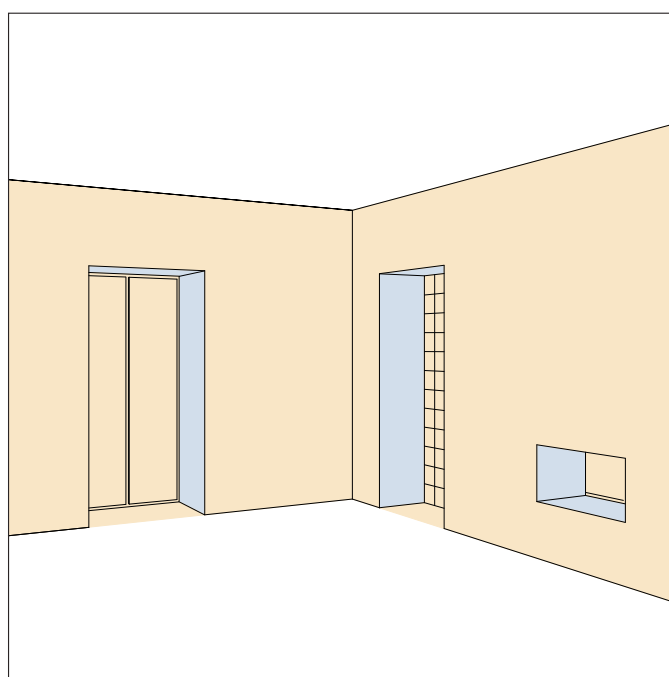

Risparmi < 2,50 m² con intradossi > 0,50 m

Dedurre i risparmi, misurare gli intradossi separatamente.

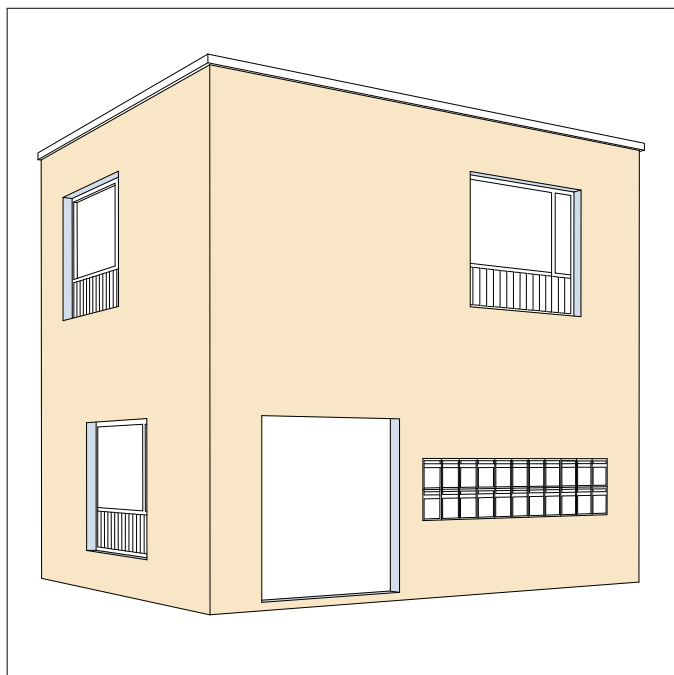

Risparmi > 2,50 m2 con intradossi.

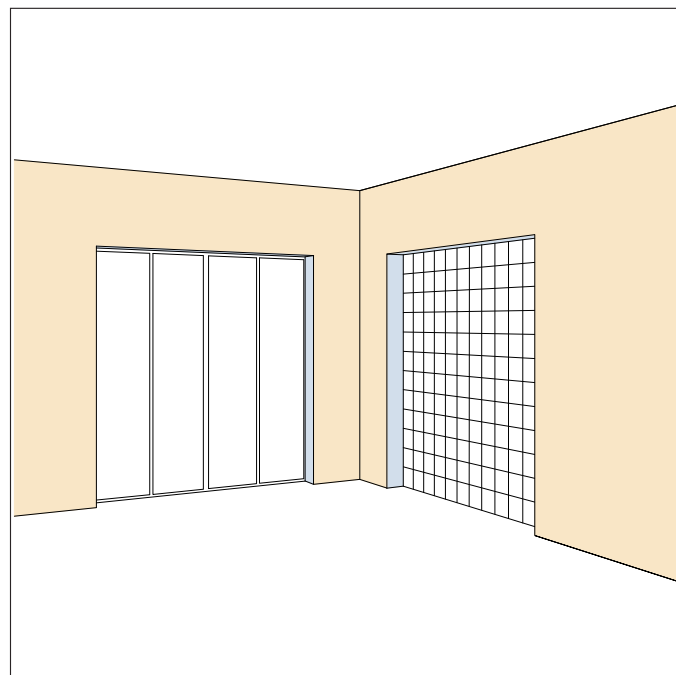

Risparmi > 2,50 m2 con intradossi

Aperture (finestre, porte, passaggi) e **risparmi** (piastre di ceramica, rivestimenti di legno e superfici con altri rivestimenti, ad es. superfici visibili di armadi di muro o armadietti per gli impianti di riscaldamento) **senza intradossi**.

Testo originale SIA 118/257:

Aperture e risparmi di singole superfici fino a 1,0 m² senza intradossi non vengono dedotti dal computo (vuoto per pieno).

Non dedurre le aperture.

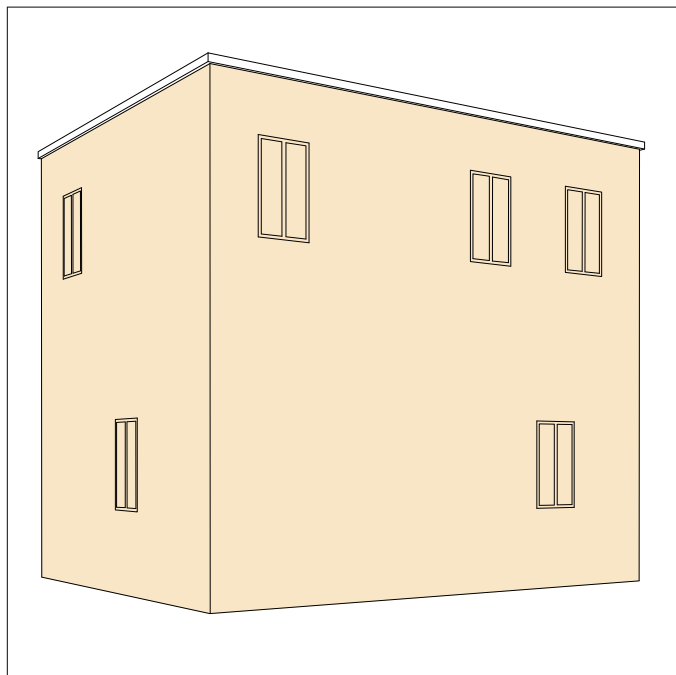

Aperture < 1,00 m² senza intradossi

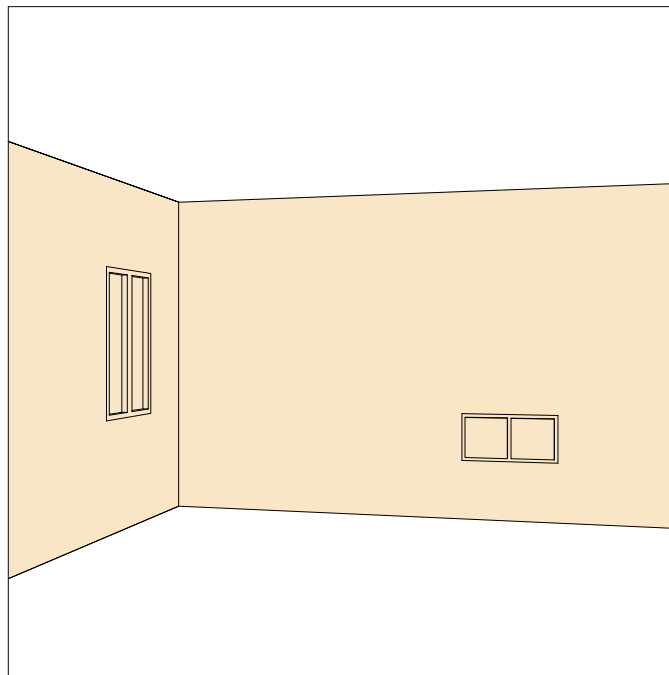

Aperture < 1,00 m² senza intradossi

Dedurre le aperture.

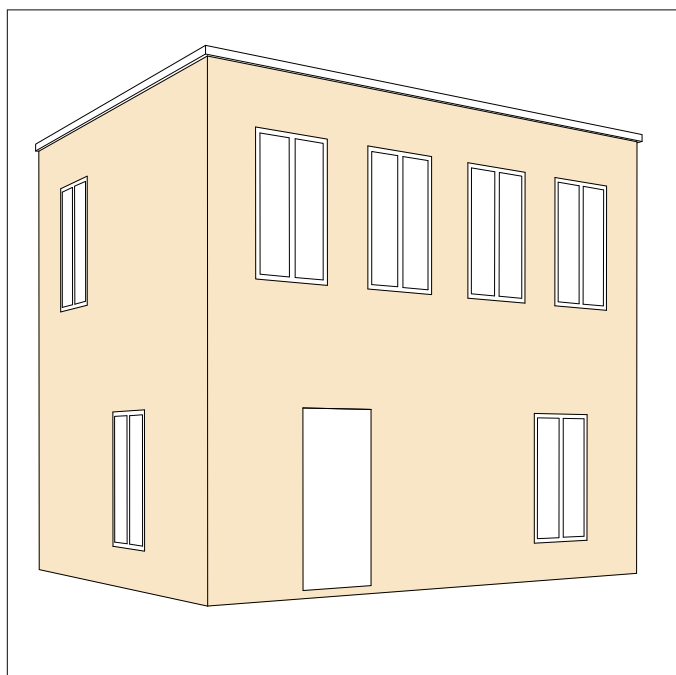

Aperture > 1,00 m² senza intradossi

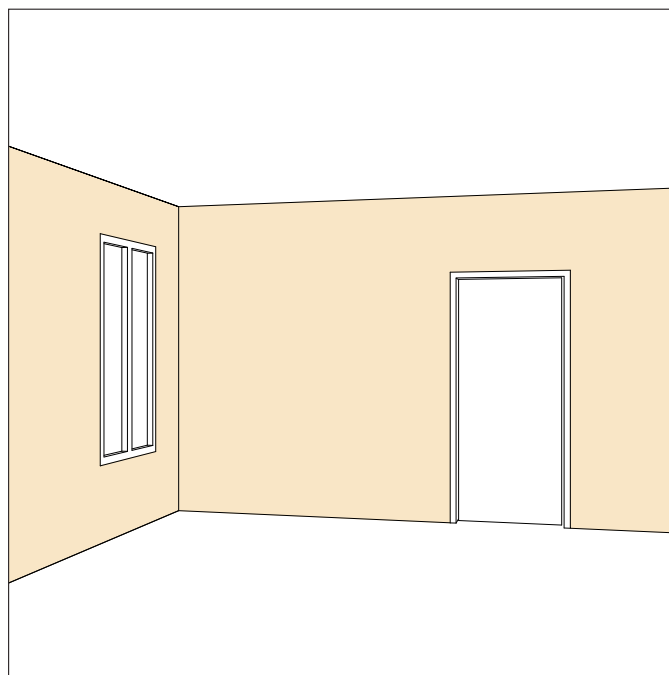

Aperture > 1,00 m² senza intradossi

Misura in luce

Testo originale SIA 118/257:

Per aperture, risparmi e nicchie vale la misura in luce risp. la misura della superficie trattata separatamente.

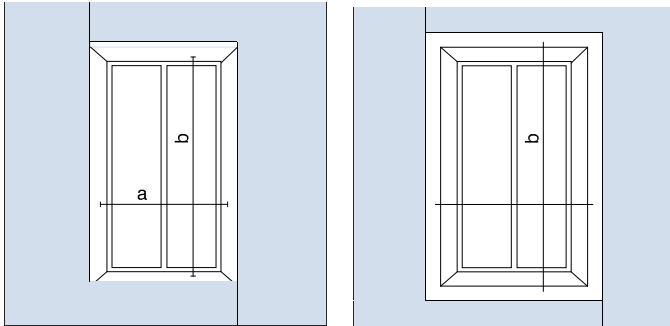

Finestra con intradossi

Finestra con profili decorativi

Superfici < 0,50 m2

Testo originale SIA 118/257:

Superfici inferiori a 0,50 m2 vengono rilevate nel computo con 0,50 m2.

-> **Osservazione:** Il computo minimo è di 0,50 m2.



Gelosie < 0,5 m2



Estintore < 0,5 m2

Parti d'opera con misurazione della superficie non sviluppata

Testo originale SIA 118/257:

Alle parti d'opera la cui superficie non è sviluppata, cioè viene misurata in proiezione, vanno aggiunte le parti laterali che hanno più di 0,05 m di profondità perpendicolarmente al piano di proiezione. Per le superfici curve, si misura la superficie sviluppata.

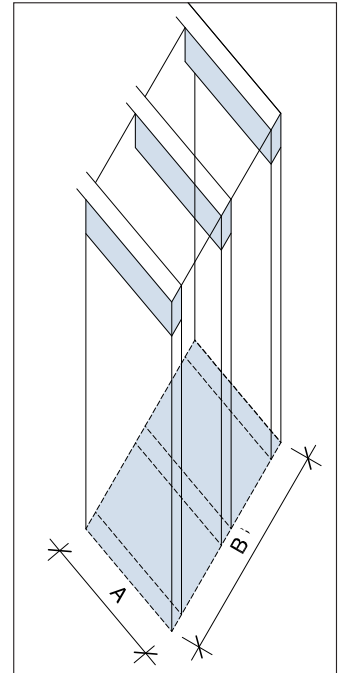

Misurare additionally i lati dei travetti

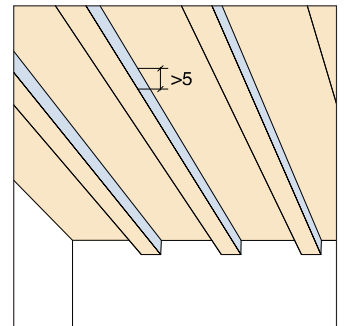

Soffitto a travi interno

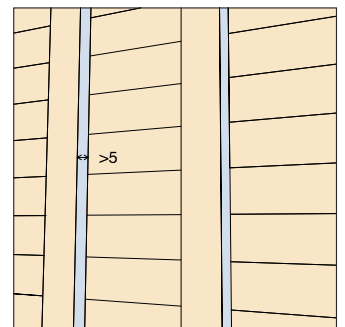

Rivestimento

Parti d'opera con misurazione della superficie sviluppata (curva)

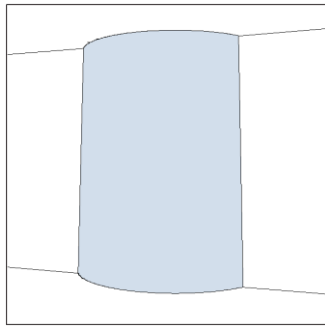

Superficie concava.

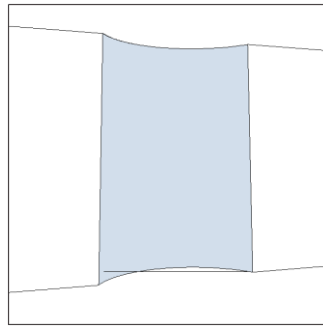

Superficie convessa.

Non deduzione di elementi trattati separatamente (larghezza < 0,30 m)

Testo originale SIA 118/257:

Elementi di tamponamento trattati separatamente di costruzioni a traliccio, impalcato, fra correntini e travi di acciaio, ecc. che hanno larghezze inferiori a 0,30 m non vengono dedotti.

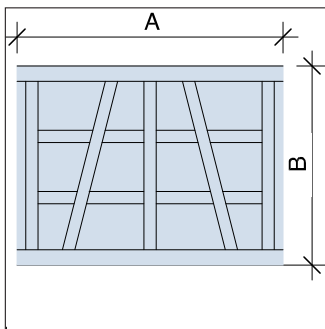

Misurazione di una superficie con elementi di tamponamento

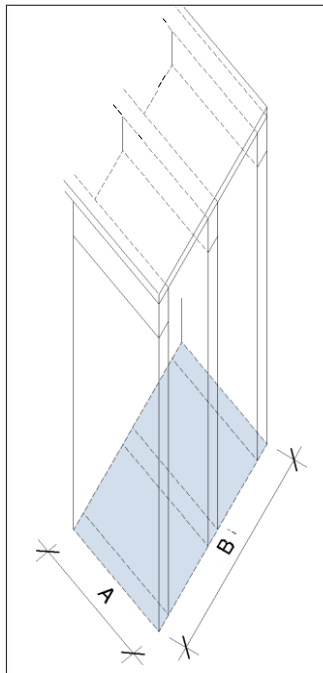

Superficie dell'intradosso del tetto misurata.

Elementi di tamponamento, vetri per porte, ecc.

Testo originale SIA 118/257:

Ante di porte e portoni, avvolgibili, tapparelle e gelosie vengono misurati per ogni lato trattato. Vetri e altri elementi di tamponamento non vengono dedotti.

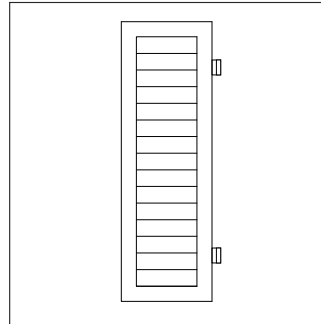

Misurare ogni lato trattato

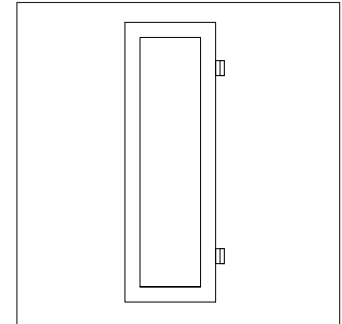

Misurare ogni lato trattato



Misurare l'inserito di vetro.

Griglie

Testo originale SIA 118/257:

Griglie a forbice, griglie avvolgibili e simili vengono misurate una sola volta.



Griglia a forbice

Zoccolini

Testo originale SIA 118/257:

Zoccolini e simili con altezza inferiore a 0,10 m non vengono dedotti dal computo.

5.2.2 Computo al metro lineare

Elementi di lunghezza < 0,50 m

Testo originale SIA 118/257:

Elementi di lunghezza inferiore a 0,50 m vengono misurati 0,50 m.

-> **Osservazione:** Il computo minimo è di 0,50 m.



Interruzioni come saracinesche, flange, ecc.

Testo originale SIA 118/257:

Saracinesche, flange, ecc. di tubi, canali di ventilazione e simili così come le interruzioni inferiori a 0,50 m non vengono dedotti.



Saracinesche



Flange

A. Allegato A: Gruppi di computo suddivisi secondo la struttura

A.1 Fondi minerali

A.1.1 Intonaco Computo: m2

Classe di struttura I: superfici lisce	Classe di struttura II: superfici leggermente strutturate	Classe di struttura III: superfici mediamente strutturate	Classe di struttura IV: superfici molto strutturate
Grana ≤ 2 mm	Grana ≤ 3 mm	Grana ≤ 5 mm	Grana > 5 mm



A.1.2 Intonaco di gesso e di gesso lisciato con stucco (lastre di cartongesso, di gessofibra e di gesso massiccio) Computo: m2

Classe di struttura I: superfici lisce	Classe di struttura II: superfici leggermente strutturate	Classe di struttura III superfici mediamente strutturate	Classe di struttura IV: superfici molto strutturate
Classi di qualità 2 a 4	Superficie con fasce ornamentali in rilievo	Superficie con fasce ornamentali in bassorilievo (con ornamenti a ovoli, a foglia, ecc.)	Superfici con ornamenti di stucco, lastre acustiche
			

A.1.3 Tappezzeria da tingeggiare Computo: m2

Classe di struttura I: superfici lisce	Classe di struttura II: superfici leggermente strutturate	Classe di struttura III superfici mediamente strutturate
Superficie non strutturata	Superficie a struttura fine	Superficie a struttura grossa

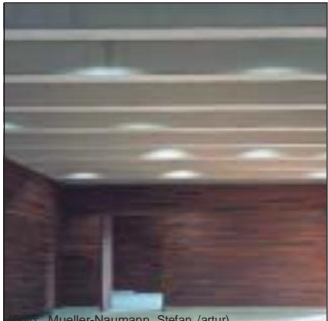
A.1.4 Calcestruzzo Computo: m2

Classe di struttura I: superfici lisce	Classe di struttura II: superfici leggermente strutturate	Classe di struttura III superfici mediamente strutturate	Classe di struttura IV: superfici molto strutturate
Superficie cassero tipo da 1 a 4	Superficie irruvidita con scopa	Superficie striata, lavata, boccia data, nervata (con indicazione del tipo e delle dimensioni)	Superficie di soffitti a cassettoni (con indicazione del tipo e delle dimensioni)
<p>Tipo 1: Superficie di calcestruzzo normale</p> <p>Tipo 2: Superficie di calcestruzzo con struttura omogenea</p> <p>Tipo 3: Superficie di calcestruzzo a vista con struttura ad asse</p> <p>Tipo 4: Superficie di o a vista con struttura a tavola</p>			

A.1.5 Muratura faccia a vista

Computo: m²

Classe di struttura II: superfici leggermente strutturate

Classe di struttura III: superfici mediamente strutturate

Classe di struttura IV: superfici molto strutturate

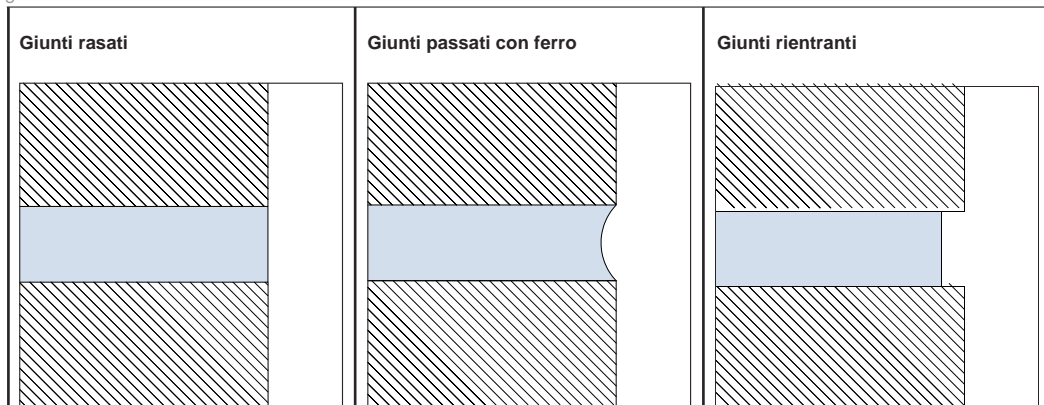

A.1.6 Lastre di fibrocemento

Computo: m²

Classe di struttura I: superfici lisce

Classe di struttura II: superfici leggermente strutturate

Classe di struttura III: superfici mediamente strutturate

Classe di struttura IV: superfici molto strutturate



(Foto: Eternit [Schweiz] AG, Niederurnen)

(Foto: Eternit [Schweiz] AG, Niederurnen)

(Foto: Eternit [Schweiz] AG, Niederurnen)

(Foto: Eternit [Schweiz] AG, Niederurnen)

A.1.7 Pannelli multistrato in lana di legno

Computo: m²

Classe di struttura I: superfici lisce

Classe di struttura IV: superfici molto strutturate

Applicazione superficiale.

Applicazione integrale.

A.2 Legno e derivati del legno, metalli, superfici

A.2.1 Porte Computo: m2

Classe di struttura I: superfici lisce

Classe di struttura II: superfici leggermente strutturate

Classe di struttura III: superfici mediamente strutturate

Classe di struttura IV: superfici molto strutturate

Ante di porte lisce



Ante di porte con fodrine finte formate da fasce leggermente sagomate, max. 2 fodrine, ante di porte con fodrine assemblate leggermente sagomate, max. 2 fodrine.



Ante di porte con fodrine finte formate da fasce mediamente sagomate, max. 2 fodrine, ante di porte con fodrine assemblate mediamente sagomate, max. 2 fodrine.



Ante di porte con fodrine finte formate da fasce molto sagomate, ante di porte con fodrine assemblate molto sagomate, a cassettoni assemblati.



A.2.2 Rivestimenti assemblati Computo: m2

Classe di struttura II: superfici leggermente strutturate

Classe di struttura III: superfici mediamente strutturate

Classe di struttura IV: superfici molto strutturate

Rivestimento assemblato, leggermente sagomato, max. 2 specchiature in altezza.



Rivestimento assemblato, mediamente sagomato, max. 2 specchiature in altezza.



Rivestimento a cassettoni assemblati.



A.2.3 Superfici con fessure

Computo: m2

Classe di struttura IV: superfici molto strutturate

Rivestimento a giunti aperti, davanzali interni di finestre con fessure.



A.2.4 Rivestimenti

Computo: m2

Classe di struttura I: superfici lisce

Rivestimenti a perline con scuretti a V in superficie o in profondità, pavimenti a liste.

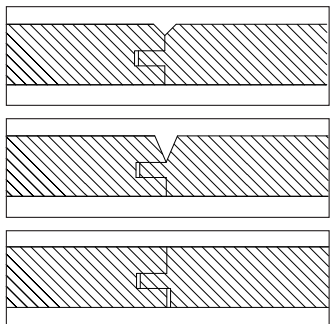

Classe di struttura III: superfici mediamente strutturate

Rivestimenti a perline con scuretto a U con spigoli arrotondati, con scuretto a U svasato o diritto, perline sagomate con scuretto a U o due scuretti a V, rivestimenti tipo châlet con scuretto concavo o oblique, rivestimento con tavole sovrapposte.

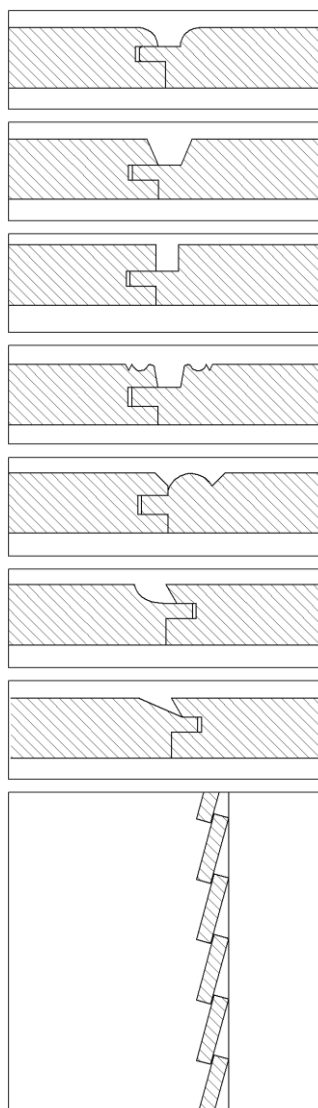

Classe di struttura IV: superfici molto strutturate

Rivestimento con coprifili, rivestimenti con scandole.



A.2.5 Controsoffitti in pannelli Computo: m2

Classe di struttura II: superfici leggermente strutturate

Controsoffitti in pannelli smussati con superficie > 0,50 m2

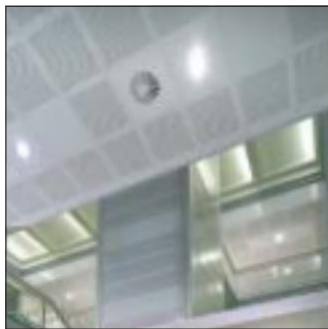

(Foto: Rigips AG, Mägenwil)

Classe di struttura IV: superfici molto strutturate

Controsoffitti in pannelli fessurati, posati incrociati



(Foto: Rigips AG, Mägenwil)

A.2.6 Gelosie Computo: m2

Classe di struttura I: superfici lisce

Gelosie piane, senza stecche

Classe di struttura III: superfici mediamente strutturate

Gelosie a stecche fisse

Classe di struttura IV: superfici molto strutturate

Gelosie a stecche orientabili

A.2.7 Avvolgibili Computo: m2

Classe di struttura III: superfici mediamente strutturate.

Avvolgibili

A.3 Legno e derivati del legno

Sviluppo: $\leq 0,15$ m, $\leq 0,25$ m, $\leq 0,35$ m, $\leq 0,50$ m, $> 0,50$ m con indicazione dello sviluppo



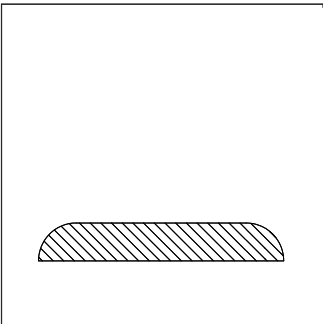
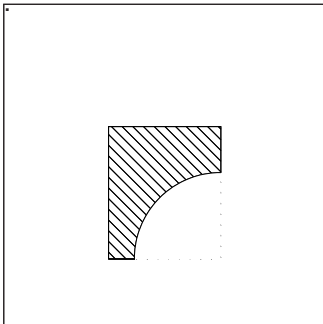
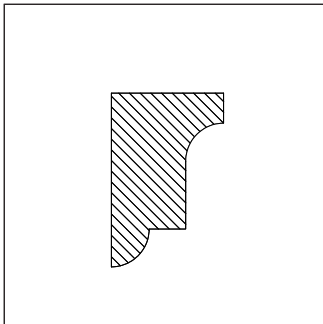
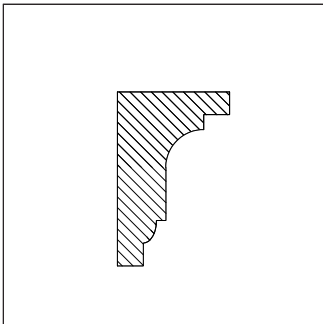

A.3.1 Fasce di mascheramento, liste

Computo: m

Classe di struttura I: superfici lisce	Classe di struttura II: superfici leggermente strutturate	Classe di struttura III: superfici mediamente strutturate	Classe di struttura IV: superfici molto strutturate
<p>Fasce di mascheramento, liste di chiusura e di adattamento, liste ornamentali, zoccolini: superficie liscia.</p> 	<p>Fasce di mascheramento, liste di chiusura e di adattamento, liste ornamentali, zoccolini: superficie leggermente sagomata.</p> 	<p>Fasce di mascheramento, liste di chiusura e di adattamento, liste ornamentali, zoccolini: superficie mediamente sagomata.</p> 	<p>Fasce di mascheramento, liste di chiusura e di adattamento, liste ornamentali, zoccolini: superficie molto sagomata.</p> 

A.3.2 Parapetti

Computo: m

Classe di struttura I: superfici lisce	Classe di struttura II: superfici leggermente strutturate	Classe di struttura III: superfici mediamente strutturate	Classe di struttura IV: superfici molto strutturate
<p>Parapetti semplici (tavole intermedie)</p> 	<p>Parapetti a stecche a sezione circolare o rettangolare</p> 	<p>Parapetti a stecche tornite</p> 	<p>Parapetti a stecche intagliate</p> 

(Foto: Winde, Joerg /artur)

A.3.3 Tavole

Computo: m

Classe di struttura II: superfici leggermente strutturate	Classe di struttura III: superfici mediamente strutturate	Classe di struttura IV: superfici molto strutturate
Tavole con un profilato portatenda	Tavole con 2 profilati portatenda	Tavole con più di 2 profilati portatenda

A.3.4 Finestre, telai di porte

Classe di struttura II: superfici leggermente strutturate	Classe di struttura III: superfici mediamente strutturate	Classe di struttura IV: superfici molto strutturate
Liste fermavetro, piombini e telai interni di vetrate	Cassette di finestre, telai di porte	Telai di finestre, telai di ante di finestre, telai di vetrate

A.4 Metalli, profilati

A.4.1 Profilati di metallo

Sviluppo: $\leq 0,15$ m, $\leq 0,25$ m, $\leq 0,35$ m, $\leq 0,50$ m, $> 0,50$ m con indicazione dello sviluppo

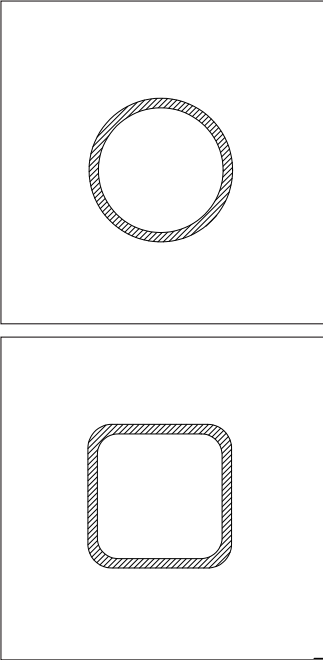
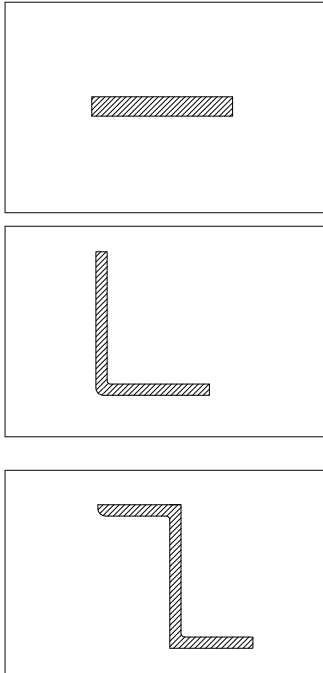
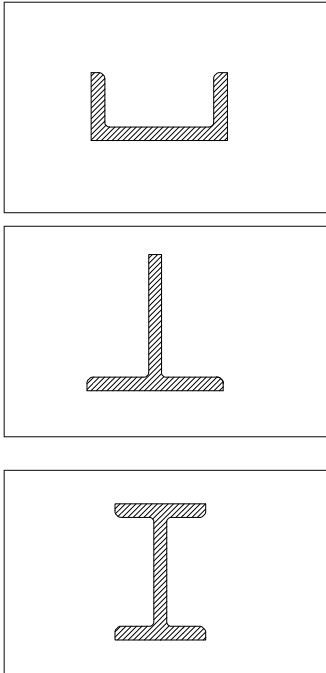
Classe di struttura I: superfici lisce	Classe di struttura III: superfici mediamente strutturate	Classe di struttura IV: superfici molto strutturate
<p>Profilati tubolari a sezione circolare o rettangolare</p> 	<p>Profilati piatti, a L e a Z</p> 	<p>Profilati a U, a T e a I</p> 

A.4.2 Profilati di acciaio

Sviluppo effettivo

Classe di struttura I: superfici lisce	Classe di struttura III: superfici mediamente strutturate	Classe di struttura IV: superfici molto strutturate
Profilati tubolari a sezione circolare o rettangolare	Profilati piatti, a L e a Z	Profilati a U, a T e a I

A.4.3 Tubi di ventilazione

Classe di struttura I: superfici lisce	Classe di struttura II: superfici leggermente strutturate
Canali e tubi di ventilazione lisci	Canali e tubi di ventilazione spirodali

A.5 Altri gruppi di computo

A.5.1 Piastre riscaldanti, radiatori, convettori

Computo: pz.

Indicazione del tipo e della costruzione

Suddivisione secondo la superficie in vista: $\leq 0,50 \text{ m}^2$, $\leq 0,75 \text{ m}^2$, $\leq 1,00 \text{ m}^2$, $\leq 1,50 \text{ m}^2$, $\leq 2,00 \text{ m}^2$ (in seguito multipli di $0,50 \text{ m}^2$)



(Foto: Heizkörper Prolux AG, Arbon)

Piastra riscaldante



(Foto: Heizkörper Prolux AG, Arbon)

Radiatore



(Foto: Heizkörper Prolux AG, Arbon)

Convettore

A.5.2 Tubi di riscaldamento

Computo: m

Sviluppo: $\leq 0,15 \text{ m}$, $\leq 0,25 \text{ m}$, $\leq 0,35 \text{ m}$, $\leq 0,50 \text{ m}$

A.5.3 Mensole e supporti a pavimento

Computo: pz.

Indicazione del tipo e delle dimensioni (lunghezza/larghezza/altezza)

A.5.4 Ascensori

Computo: pz.

Porte: Indicazione del tipo e delle dimensioni (luce di passaggio)

Telai: Indicazione del tipo e delle dimensioni (luce di passaggio)

A.5.5 Piccoli componenti quali coperchi, antine, armadietti, ecc.

Computo: pz.

Indicazione del tipo e della costruzione

Suddivisione secondo la superficie in vista: $\leq 0,50 \text{ m}^2$, $\leq 0,75 \text{ m}^2$, $\leq 1,00 \text{ m}^2$, $\leq 1,50 \text{ m}^2$ (in seguito multipli di $0,50 \text{ m}^2$)

A.5.6 Tappezzeria

Computo: m²

Indicazione del supporto, tipo di tappezzeria, modo di posa

A.5.7 Tappezzeria, su pilastri e colonne

Computo: pz.

Indicazione del tipo e delle dimensioni

A.5.8 Tappezzeria, taglio sullo zoccolino

Computo: m

